

正面図 S=1/25      フェンス組立図      側面図 S=1/25

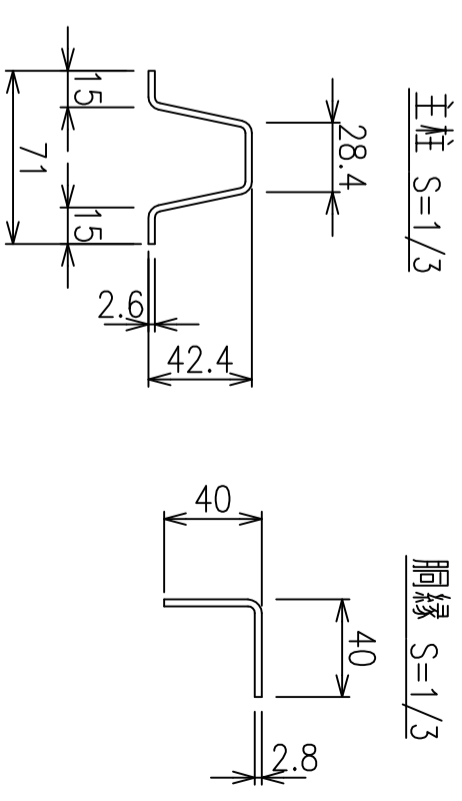

コーナー柱と網縁取付部 S=1/5

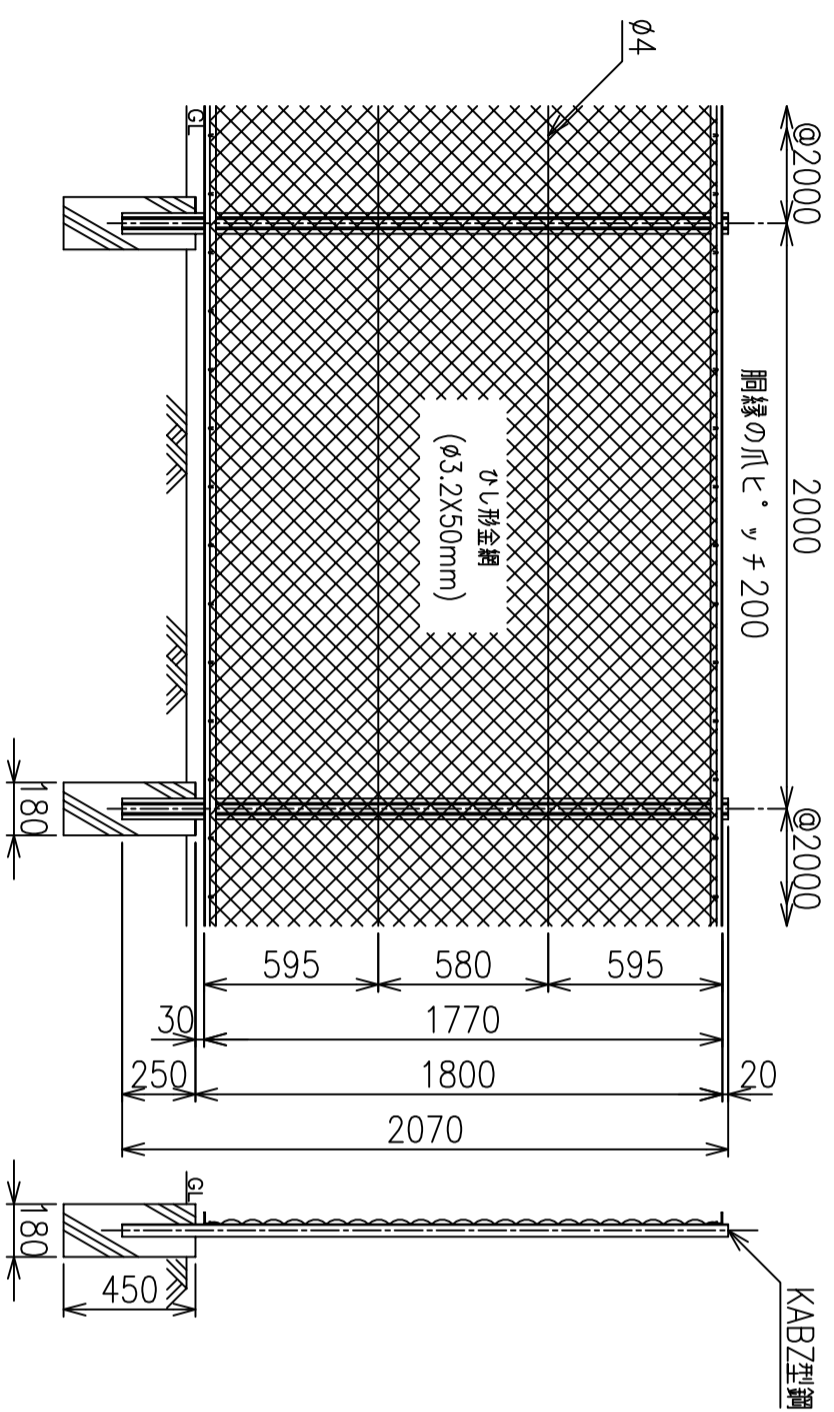
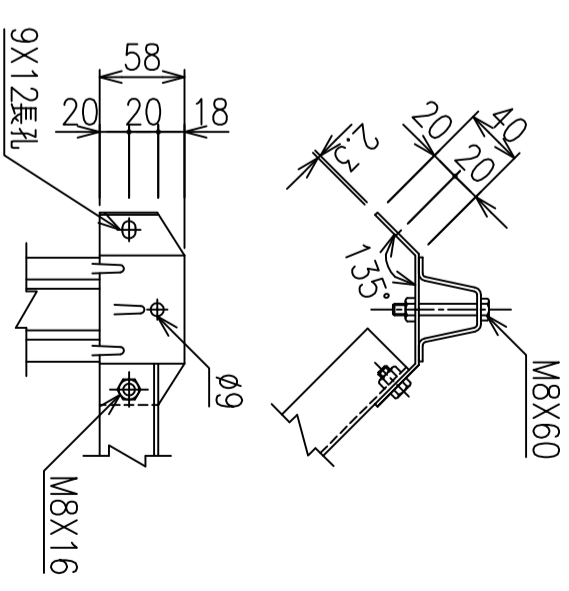

主柱網縁取付部 S=1/6

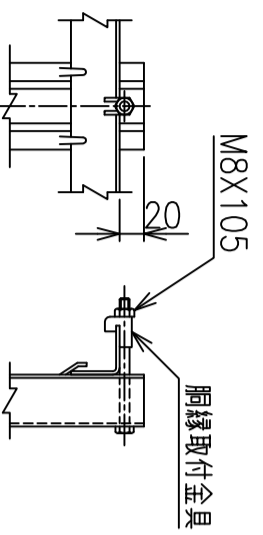

主柱骨線取付部 S=1/6

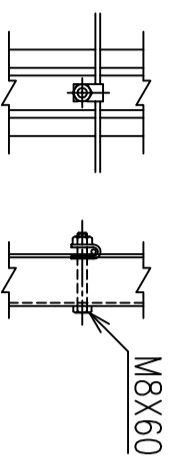

網縁継手部 S=1/6

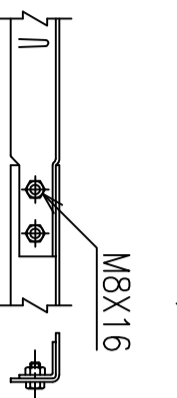

金網取付部 S=1/5

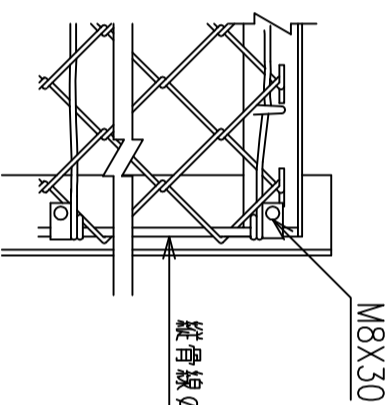

端柱断面図 S=1/3

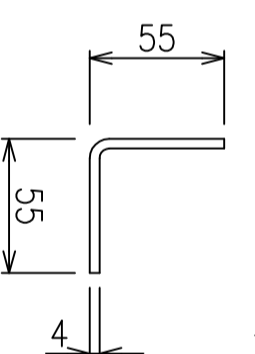

網縁 S=1/6

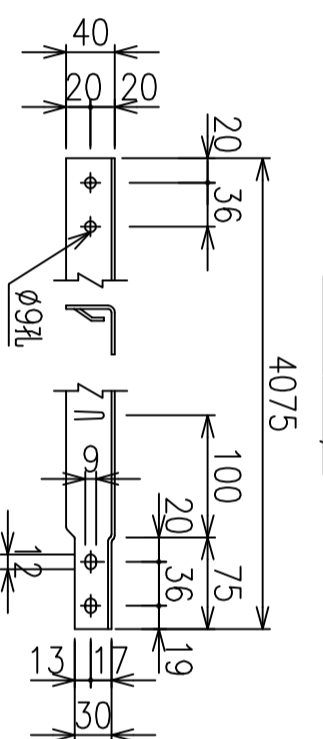

\*出力する用紙サイズにより、表示された縮尺とは異なる場合があります。