

組立図 S=1/30

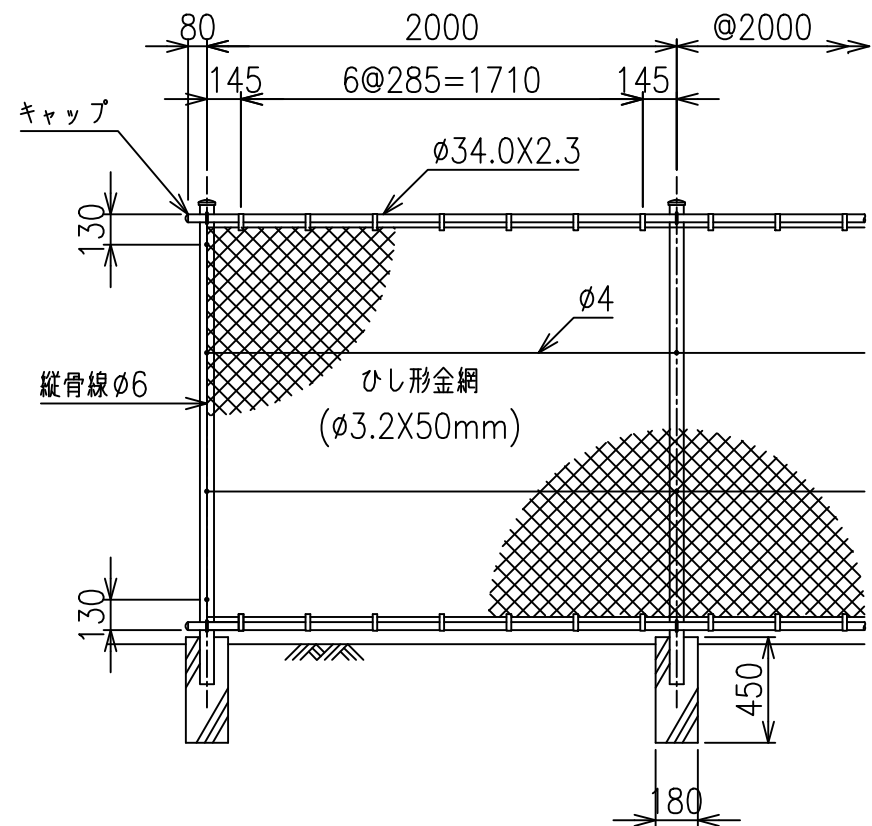

主柱 S=1/3

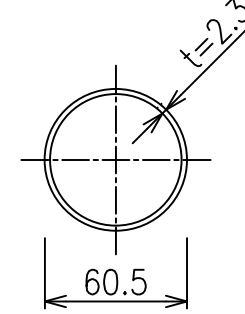

胴縁 S=1/3

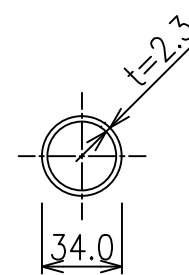

胴縁骨線取付詳細図 S=1/4

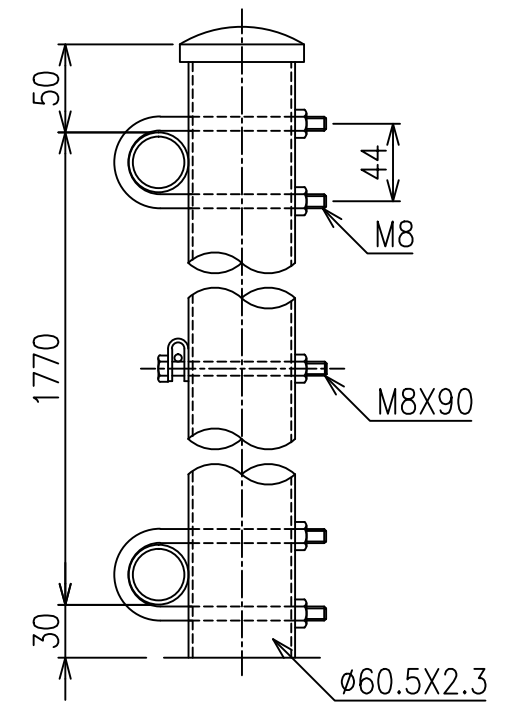

胴縁金網取付詳細図 S=1/6

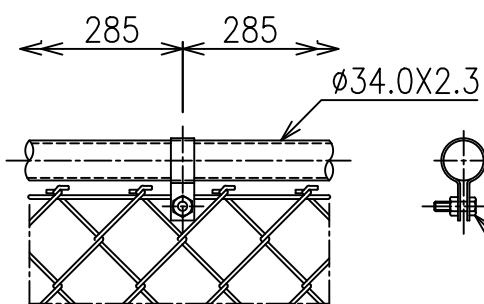

胴縁継手詳細図 S=1/6

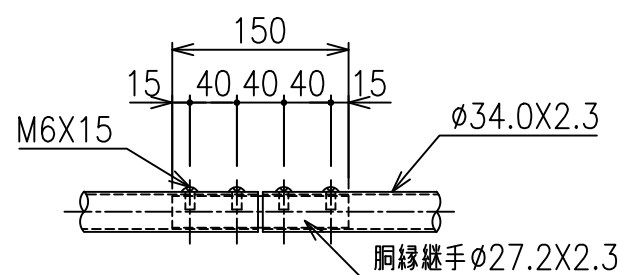

骨線取付金具 S=1/3

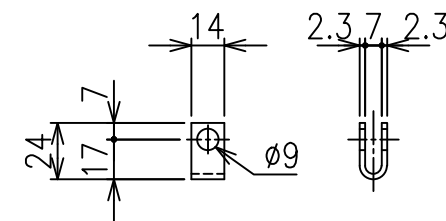

金網取付金具 S=1/4

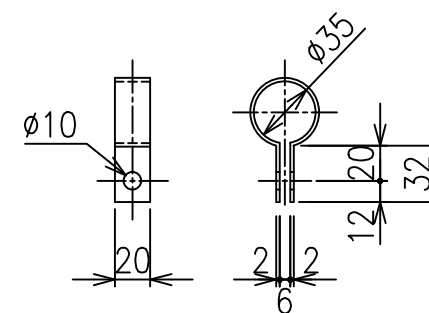

ボルトナット S=1/4

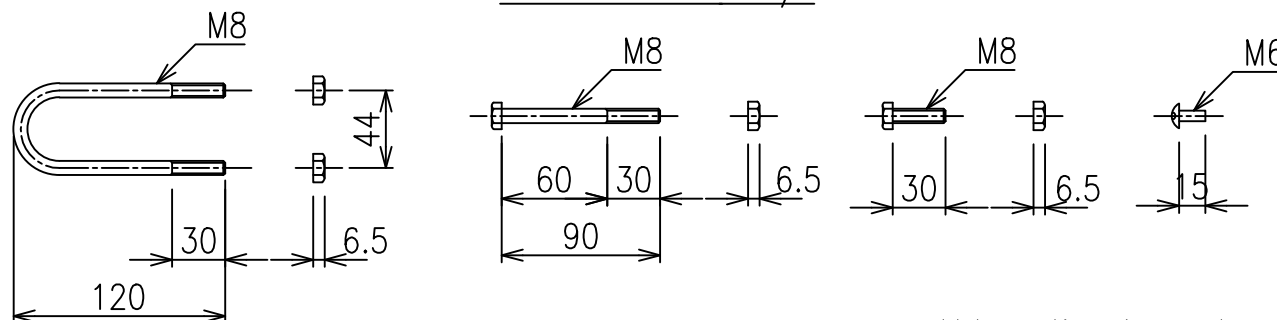

*出力する用紙サイズにより、表示された縮尺とは異なる場合があります。